

Logamax plus

GB072-24
GB072-24K

Pentru utilizator

Vă rugăm să citiți cu atenție
înaninte de utilizare.

Prefață

Stimați clienți și stimate cliente,

De 275 ani încălzirea a reprezentat preocuparea noastră principală. Încă de la început am depus toate eforturile și ne-am canalizat întreaga energie spre a găsi soluții individuale pentru a vă crea un mediu climatic confortabil.

Fie că este vorba de căldură, de apă caldă sau de ventilație, prin produsele Buderus veți beneficia întotdeauna de cele mai eficiente tehnici de încălzire care respectă standardele verificate de calitate ale Buderus. Prin acestea, confortul dumneavoastră devine cu siguranță o realitate.

Avem întotdeauna grijă ca tehnologiile pe care le folosim să fie cele mai moderne și ca produsele noastre să se caracterizeze printr-un nivel înalt de eficiență. În acest scop, am stabilit drept priorități eficiența economică și protecția mediului înconjurător.

Vă mulțumim că ați ales compania noastră și vă garantăm că vă vom oferi eficiență în utilizarea energiei și un grad sporit de confort. Vă rugăm să citiți cu atenție instrucțiunile de utilizare, pentru ca relațiile noastre de colaborare să fie de lungă durată. Dacă apar însă probleme, vă rugăm să vă adresați firmei de service autorizat, care vă va sta oricând la dispoziție.

Se întâmplă ca firma de service să nu poată fi găsită? Apelați dispeceratul nostru național la 0213326724.

Vă dorim să vă bucurați de noul dumneavoastră produs Buderus!

Cu respect, echipa Buderus

Cuprins

1	Explicarea simbolurilor și instrucțiuni de siguranță	4	5	Instrucțiuni pentru economisirea energiei	14
1.1	Explicarea simbolurilor	4	6	Remediarea defecțiunilor	15
1.2	Instrucțiuni de siguranță	5	7	Service	16
2	Informații despre centrala	6	8	Protecția mediului/Eliminare	17
2.1	Utilizarea conform destinației	6	9	Instrucțiuni de utilizare pe scurt	18
2.2	Declarație de conformitate cu modelul de construcție al UE	6	Index	19	
2.3	Privire de ansamblu asupra tipurilor	6			
3	Pregătirea aparatului pentru exploatare	7			
3.1	Prezentarea generală a racordurilor	7			
3.2	Deschideți robinetul de gaz	7			
3.3	Deschiderea robinetelor de întreținere	7			
3.4	Verificarea presiunii apei din instalația de încălzire	7			
3.5	Umplerea cu apă caldă	7			
4	Utilizare	8			
4.1	Privire de ansamblu asupra elementelor de comandă	8			
4.2	Afișări pe display	9			
4.3	Pornirea/oprirea centralei	9			
4.4	Pornirea încălzirii	10			
4.4.1	Pornirea/Oprirea regimului de încălzire	10			
4.4.2	Setarea temperaturii maxime pe tur	10			
4.5	Setarea preparării apei calde	11			
4.5.1	Pornirea/Oprirea regimului de producere a apei calde	11			
4.5.2	Reglarea temperaturii apei calde	12			
4.6	Setarea sistemului de reglare	12			
4.7	Pornirea/Oprirea regimului de vară manual	13			
4.8	Setarea protecției împotriva înghețului	13			

1 Explicarea simbolurilor și instrucțiuni de siguranță

1.1 Explicarea simbolurilor

Mesaje de avertizare



Puteți recunoaște mesajele de avertizare prin fundalul de culoare gri, triunghiul de avertizare și chenarul în care sunt încadrate.



Dacă există pericol de electrocutare, semnul de exclamare din triunghi va fi înlocuit de simbolul fulger.

Cuvintele de semnalizare de la începutul unui mesaj de avertizare sunt caracteristice pentru tipul și gravitatea consecințelor care pot apărea dacă nu se iau măsurile pentru evitarea pericolului.

- **ATENȚIE** semnalizează că pot rezulta daune materiale.
- **PRECAUȚIE** semnalizează că pot rezulta daune corporale ușoare până la daune corporale grave.
- **AVERTIZARE** semnalizează că pot rezulta daune corporale grave.
- **PERICOL** semnalizează că pot rezulta daune corporale periculoase.

Informații importante



Informațiile importante care nu presupun un pericol pentru persoane sau bunuri sunt semnalizate prin simbolul alăturat. Acestea sunt încadrate de linii deasupra textului și sub text

Alte simboluri

Simbol	Semnificație
▶	Etapă de operație
→	Trimitere la alte texte din document sau la alte documente
•	Enumerare/listă de înregistrări
–	Enumerare/listă de înregistrări (al 2-lea nivel)

Tab. 1

1.2 Instrucțiuni de siguranță

La existența mirosului de gaz

- ▶ Se închide robinetul de gaz (→ pagina 7).
- ▶ Se deschid ușile și ferestrele.
- ▶ Nu se va acționa nici un întrerupător electric.
- ▶ Se stinge flacăra deschisă, neprotejată.
- ▶ Se va suna **din exterior** societatea de distribuție a gazului și firma de specialitate autorizată.

La existența mirosului de gaze arse

- ▶ Oprirea centralei (→ pagina 9).
- ▶ Se deschid ușile și ferestrele.
- ▶ Se anunță firma de specialitate autorizată.

La aparatele cu funcționare dependentă de aerul din încălțare:

pericol de intoxicare prin gaze arse în cazul unei alimentări insuficiente cu aer de ardere

- ▶ Asigurați alimentarea cu aer de ardere.
- ▶ Nu acoperiți și nu micșorați orificiile de aerisire și evacuare a aerului din uși, ferestre și pereți.
- ▶ Asigurați o alimentare suficientă cu aer de ardere și în cazul aparatelor montate ulterior, de exemplu, la ventilatoarele pentru aer uzat, la ventilatoarele pentru bucătărie și la aparatele de aer condiționat cu evacuarea aerului uzat spre exterior.
- ▶ În cazul unei alimentări insuficiente cu aer de ardere, nu puneți aparatul în funcțiune.

Daune cauzate de erorile de utilizare

Erorile de utilizare pot cauza vătămări corporale și/sau prejudicii materiale.

- ▶ Asigurați-vă că echipamentul nu este utilizat de copii fără a fi supravegheați și că acesta nu va constitui obiectul lor de joacă.
- ▶ Asigurați-vă că au acces numai persoanele care sunt în măsură să exploateze echipamentul în mod adecvat.

Pericol cauzat de explozia gazelor inflamabile

Lucrările la piesele conductoare de gaz se vor efectua numai de către o firmă de specialitate autorizată.

Amplasare, montaj

Dispuneți amplasarea sau remodelarea echipamentului dumneavoastră numai de către o firmă de specialitate autorizată.

Nu efectuați modificări asupra pieselor de ghidare a gazelor arse.

Nu închideți în niciun caz orificiul de scurgere a supapelor de siguranță. Pe parcursul încălzirii se scurge apă la nivelul supapei de siguranță a boilerului.

Inspectare și service

Utilizatorul este responsabil pentru siguranța și compatibilitatea cu mediul înconjurător a instalației de ardere (legea federală privind protecția contra emisiilor).

Din acest motiv vă recomandăm să încheiați cu o firmă de specialitate autorizată un contract de verificare tehnică și întreținere cu realizarea anuală a verificării tehnice și efectuarea lucrărilor de întreținere în funcție de necesitate. Acest lucru vă asigură un randament mare combinat cu o ardere favorabilă mediului înconjurător.

Materialele explozive și ușor inflamabile

Nu utilizați și nu depozitați materiale ușor inflamabile (hârtie, diluanți, vopsele etc.) în apropierea aparatului.

Aer de ardere/Aer din încălțare

Pentru a evita coroziunea, în aerul de ardere/aerul din încălțare nu trebuie să pătrundă agenți agresivi (de exemplu, hidrocarburi de halogen care conțin compuși de clor și fluor).



2 Informatii despre centrala

2.1 Utilizarea conform destinației

Aparatul se va monta numai în cadrul sistemelor închise de apă caldă - încălzire, conform EN 12828.

Alt modalitate de utilizare nu este regulamentară.

Utilizarea comercială și industrială a aparatelor pentru producerea căldurii este exclusă.

Indicații privind condițiile de exploatare admise sunt cuprinse în instrucțiunile de montaj și de întreținere destinate specialistului.

2.2 Declarație de conformitate cu modelul de construcție al UE

Acest produs corespunde în construcția și comportamentul său de funcționare normelor europene precum și cerințelor specifice fiecărei țări. Conformitatea este marcată cu simbolul CE.

Puteți solicita declarația de conformitate a produsului. În acest scop, utilizați adresa de pe spatele prezentelor instrucțiuni.

Îndeplinește condițiile impuse centralelor în condensatie, în sensul dispozițiilor referitoare la instalațiile de încălzit.

Conform articolului 7, alineatul 2.1 al dispozițiilor privind noua variantă a primei și modificarea celei de-a patra dispoziție pentru punerea în aplicare a legii federale privind protecția împotriva emisiilor, conținutul de oxid de azot în gazele arse, determinat conform DIN 4702, partea 8, ediția martie 1990, măsoară sub 80 mg/kWh.

Centrala este verificată conform EN 677.

2.3 Privire de ansamblu asupra tipurilor

Aparatele Logamax plus **GB072-24** sunt centrale în condensatie cu gaz cu pompă integrată pentru circuitul de încălzire și vană cu 3 căi pentru racordarea unui boiler încălzit indirect.

Aparatele Logamax plus **GB072-24 K** sunt centrale în condensatie cu gaz cu pompă integrată pentru circuitul de încălzire, vană cu 3 căi și schimbător de căldură în plăci pentru încălzire și prepararea apei calde menajere cu principiul în contracurent.

3 Pregătirea aparatului pentru exploatare

3.1 Prezentarea generală a racordurilor

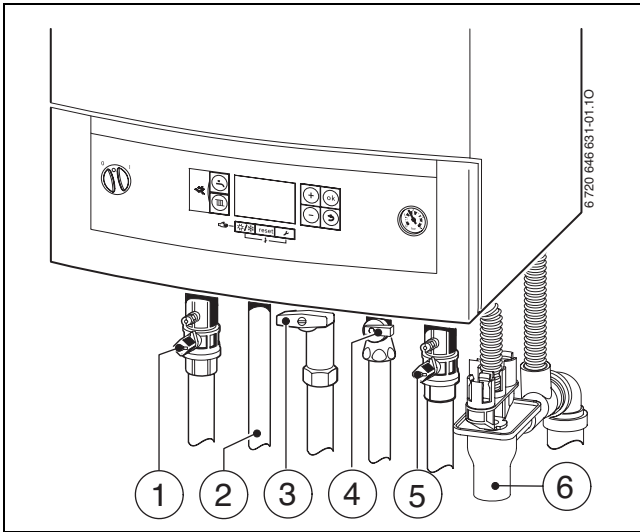

Fig. 1

- 1 Robinet pe turul încălzirii (accesorii)
- 2 La aparatele cu boiler: turul boilerului la aparate GB072-24K: apă caldă
- 3 Robinet de gaz (accesorii)
- 4 La aparate cu boiler: robinet pe returul boilerului (accesorii)
la aparate GB072-24K: robinet pentru apă rece (accesorii)
- 5 Robinet pe turul încălzirii (accesorii)
- 6 Sifon pânlie (accesorii)

3.2 Deschideți robinetul de gaz

- ▶ Apasati mânerul și rotiti-l spre stânga, până la opritor (mânerul în lungul tevii = deschis).

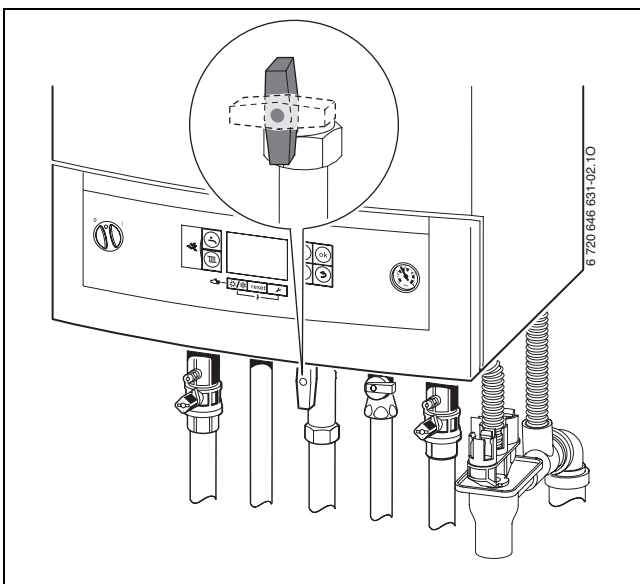

Fig. 2

3.3 Deschiderea robinetelor de întreținere

- ▶ Rotiți surubul patrat cu cheia, până când creștătura se află în direcția de curgere. Creștătura de-a curmezișul direcției de curgere = închis.

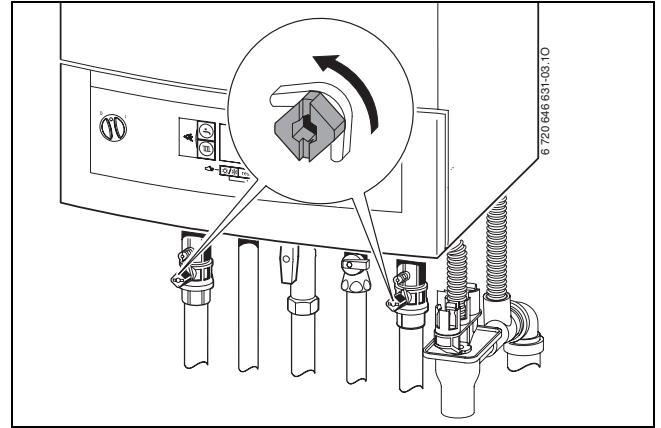

Fig. 3

3.4 Verificarea presiunii apei din instalația de încălzire

Presiunea de lucru este în caz normal de 1 până la 2 bari.

Dacă este nevoie de o presiune mai mare de funcționare, valoarea vă va fi comunicată de către specialistul dumneavoastră.

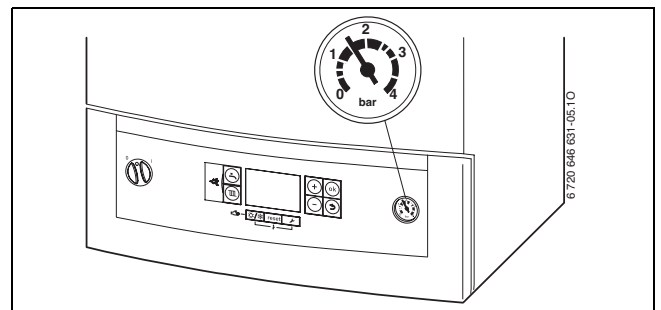

Fig. 4

3.5 Umplerea cu apă caldă

Umplerea cu apă este diferită pentru fiecare tip de aparat în parte. De aceea, pentru umplere, respectați instrucțiunile tehnicianului de specialitate.



ATENȚIE: Daune la nivelul echipamentului!

La completarea cu apă de încălzire, pot să apară fisuri produse de tensiune la nivelul schimbătorului de căldură fierbinte.

- ▶ Completați cu apă pentru încălzire numai când aparatul este rece.

Presiunea maximă de 3 bari la temperatura maximă a apei calde nu trebuie depășită (supapa de siguranță se deschide).

4 Utilizare

Aceste instrucțiuni de utilizare se referă numai la aparat.
În funcție de sistemul de reglare utilizat, unele funcții sunt diferite în utilizare.

Se pot utiliza următoarele posibilități de sistem de reglare:

- Unitate de control RC35 montată în exterior
- Sistem de reglare Logamatic 4000



Mai multe informații sunt cuprinse în instrucțiunile de utilizare aferente sistemului de reglare.

4.1 Privire de ansamblu asupra elementelor de comandă

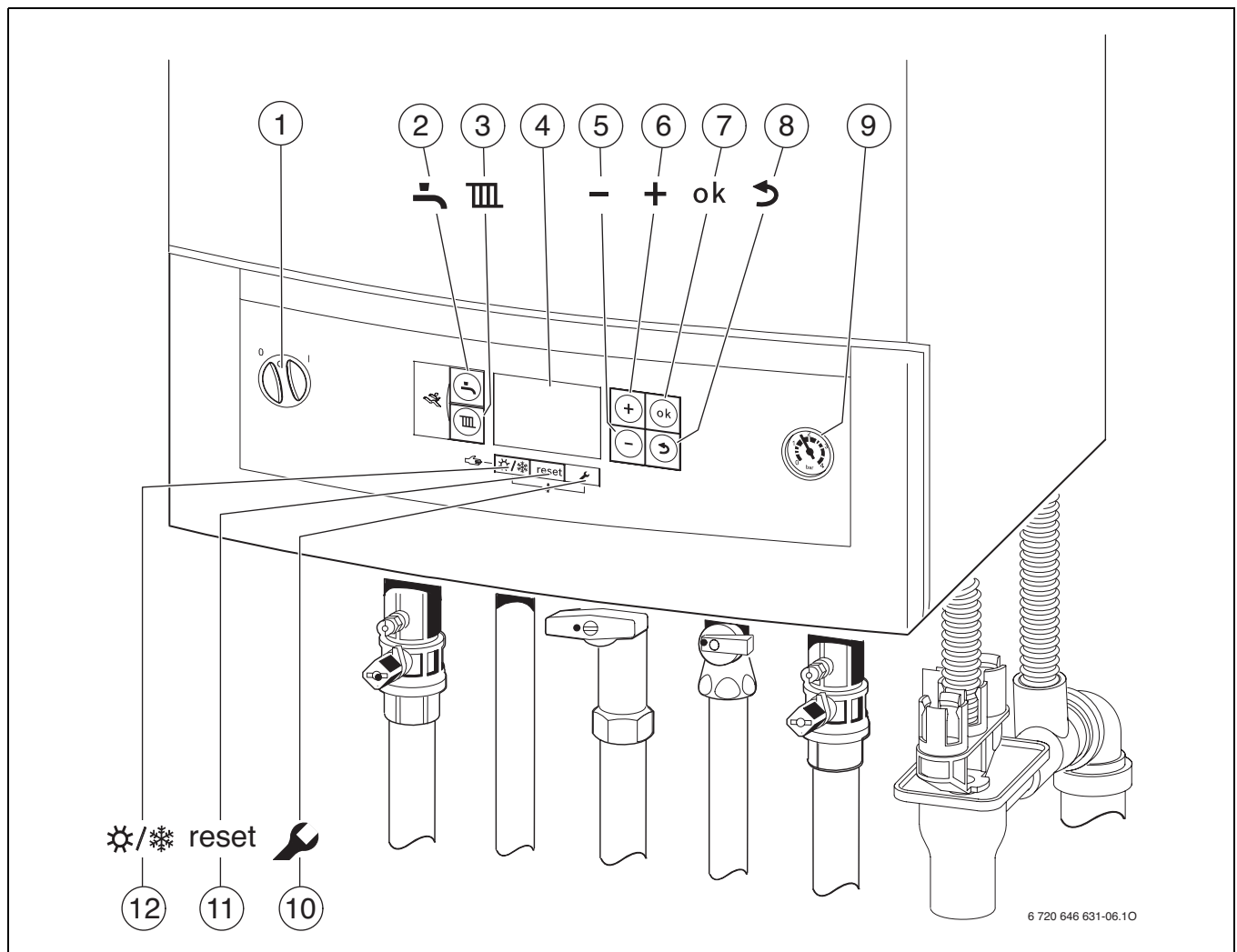

Fig. 5

- | | | | |
|---|-----------------------|----|-----------------------------|
| 1 | Înterupător principal | 8 | Tasta „Înapoi“ |
| 2 | Tasta „apă caldă“ | 9 | Manometru |
| 3 | Tasta „încălzire“ | 10 | Tasta „service“ |
| 4 | Display | 11 | Tasta „reset“ |
| 5 | Tasta „minus“ | 12 | Tasta „regim de vară/iarnă“ |
| 6 | Tasta „plus“ | | |
| 7 | Tasta „ok“ | | |

4.2 Afișări pe display

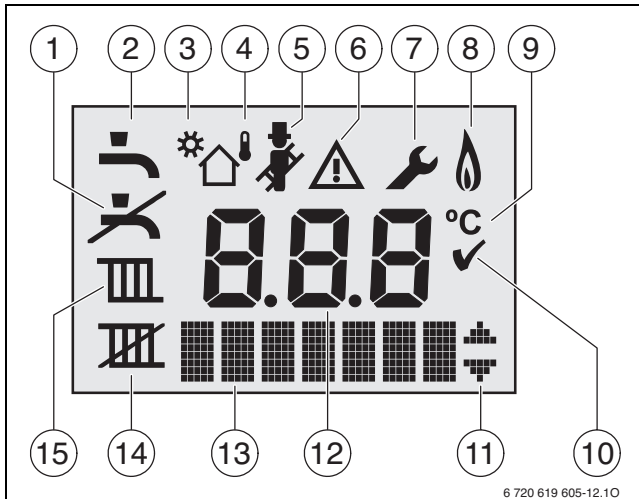

Fig. 6 Afișări pe display

- 1 Fără regim de producere a apei calde
- 2 Regim de producere a apei calde
- 3 Funcționare solară
- 4 Funcționare controlată în funcție de condițiile atmosferice
- 5 Regimul coșar
- 6 Defecțiune
- 7 Regim de service
- 6 + 7 Regim de întreținere
- 8 Regim arzător
- 9 Unitatea temperaturii °C
- 10 Memorare cu succes
- 11 Afișarea altor submeniuri/funcții de service, navigarea este posibilă cu tasta + și tasta -
- 12 Afișaj alfanumeric (de exemplu, temperatura)
- 13 Rând de text
- 14 Fără regim de încălzire
- 15 Regim de încălzire

4.3 Pornirea/oprirea centralei

Pornirea

- ▶ Conectați aparatul la întrerupătorul principal. Display-ul luminează și afișează după scurt timp temperatura aparatului.

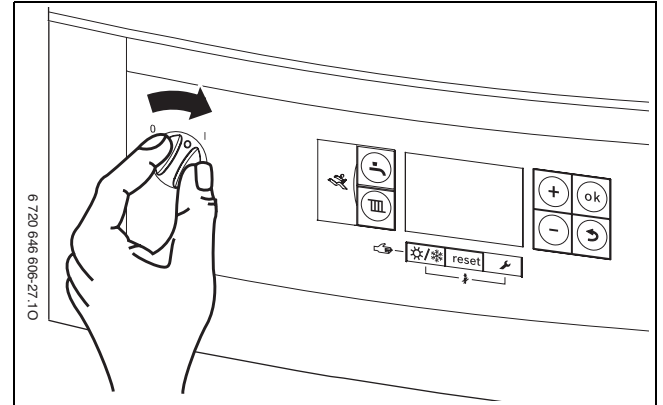

Fig. 7



După fiecare conectare pornește programul de umplere a sifonului. Timp de circa 15 minute aparatul funcționează cu putere minimă de încălzire pentru a umple sifonul pentru condensat. Atâta timp cât programul de umplere a sifonului este activ luminează intermitent simbolul

Oprirea



- ▶ Deconectați aparatul de la întrerupătorul principal. Display-ul se stinge.
- ▶ Dacă centrala este scoasă din funcțiune pe o perioadă mai lungă: trebuie asigurată protecția la îngheț (→ Capitolul 4.8).



Aparatul dispune de o protecție împotriva blocării pompei circuitului de încălzire, care împiedică blocarea pompei după o pauză îndelungată în funcționare. Când aparatul este deconectat, protecție împotriva blocării pompei nu este activă.

4.4 Pornirea incalzirii

4.4.1 Pornirea/Oprirea regimului de încălzire

- ▶ Apăsați tasta  până când simbolul  sau  de pe display luminează intermitent.

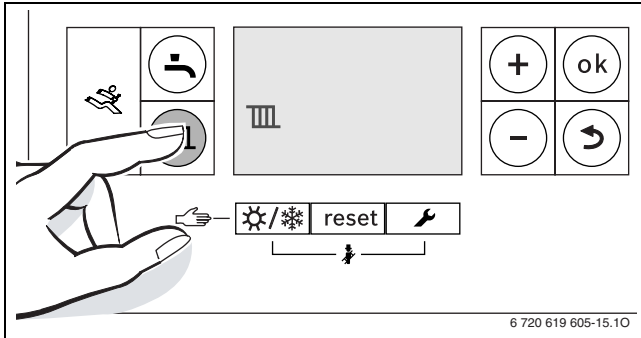

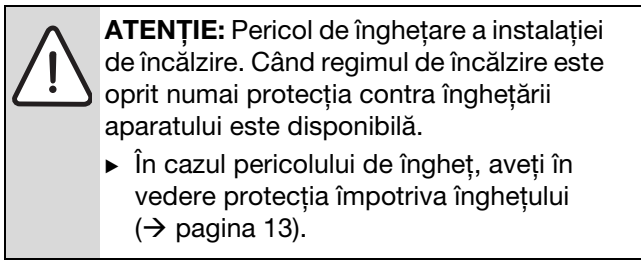



Fig. 8 Afișajul regimului de încălzire

- ▶ Apăsați tasta + sau tasta - pentru a porni sau opri regimul de încălzire:
 -  = regim de încălzire
 -  = fără regim de încălzire



i Dacă a fost setată opțiunea „fără regim de încălzire“, regimul de încălzire nu poate fi activat prin intermediul sistemului de reglare conectat.

- ▶ Apăsați tasta **ok** pentru a memora setarea. Pentru scurt timp apare simbolul .

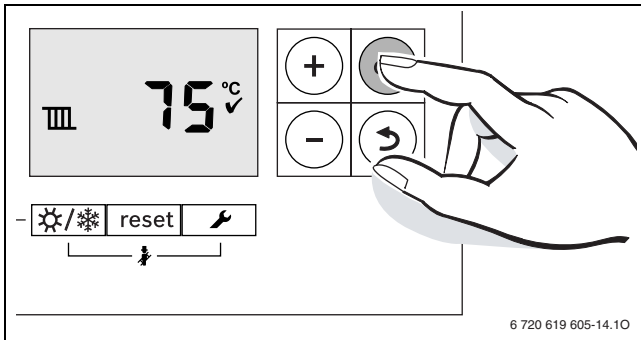

Fig. 9 Afișajul regimului de încălzire



Dacă arzătorul este pornit, apare simbolul .

4.4.2 Setarea temperaturii maxime pe tur

Temperatura maximă pe tur poate fi setată la o valoare între 30 °C și 82 °C¹⁾. Temperatura actuală pe tur este afișată pe display.

i La încălzirea prin pardoseală, țineți cont de temperatura pe tur maximum admisă.

Cu regimul de încălzire pornit:

- ▶ Apăsați tasta . Pe display luminează intermitent temperatura pe tur maximă setată și apare simbolul .

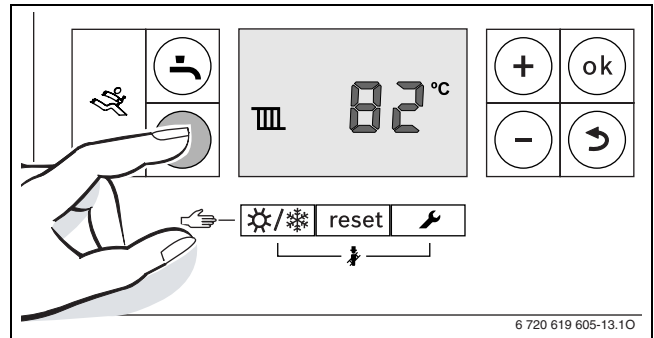



Fig. 10

- ▶ Apăsați tasta + sau tasta - pentru setarea temperaturii pe tur maximă dorită.

Temperatură tur	Exemplu de utilizare
circa 50 °C	Încălzire prin pardoseală
circa 75 °C	Încălzire cu radiatoare
circa 82 °C	Încălzire cu convectoare

Tab. 2 Temperatura maximă pe tur

- ▶ Apăsați tasta **ok** pentru a memora setarea. Pentru scurt timp apare simbolul .

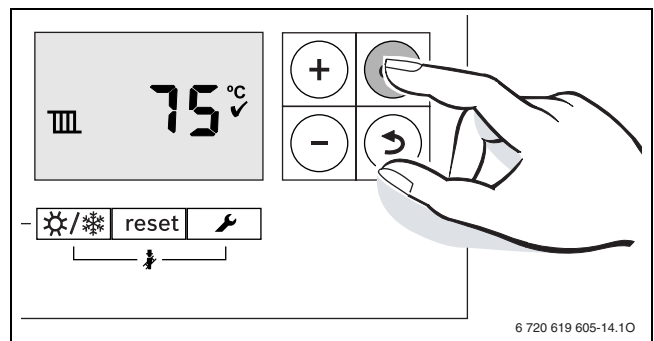





Fig. 11

1) Valoarea maximă poate fi redusă de către tehnicianul de service

4.5 Setarea preparării apei calde

4.5.1 Pornirea/Oprirea regimului de producere a apei calde

- ▶ Apăsați tasta  până când simbolul  sau  de pe display luminează intermitent.

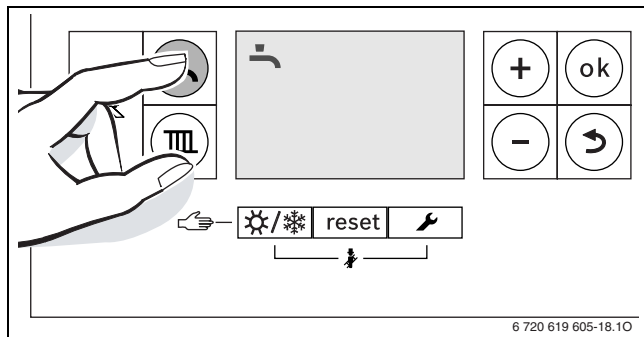





Fig. 12 Afișajul regimului de producere a apei calde

- ▶ Apăsați tasta + sau tasta - pentru a seta regimul dorit de producere a apei calde:
 -  = regim de producere a apei calde
 -  + **Eco** = regim economic
 -  = fără regim de producere a apei calde



Dacă a fost setată opțiunea „fără regim de producere a apei calde”, regimul de producere a apei calde nu poate fi activat prin intermediul sistemului de reglare conectat.

- ▶ Apăsați tasta **ok** pentru a memora setarea. Pentru scurt timp apare simbolul .

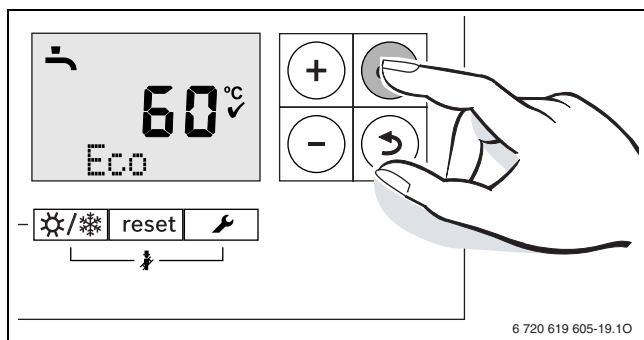

Fig. 13 Afișajul regimului economic

Dacă arzătorul este pornit, apare simbolul .

Regim de producere a apei calde sau regim economic?

Echipament cu boiler:

- **Regim de producere a apei calde**
Când temperatura scade în regimul de producere a apei calde cu mai mult de 5 K (°C) sub temperatura setată boilerul este încălzit până atinge iar temperatura setată. Ulterior, aparatul intră în regimul de încălzire.
- **Regim economic**
Când temperatura scade în regimul de producere a apei calde cu mai mult de 10 K (°C) sub temperatura setată boilerul este încălzit până atinge iar temperatura setată. Ulterior, aparatul intră în regimul de încălzire.

La GB072-24K:

- **Regim de producere a apei calde**
Aparatul este menținut în permanență la temperatura setată. Astfel se obține un timp de așteptare scurt la prelevarea apei calde. Aparatul este pornit și când nu se prelevă apă caldă.
- **Regim economic**
Încălzirea la temperatura setată are loc abia când se prelevă apă caldă.

4.5.2 Reglarea temperaturii apei calde

- ▶ Setarea regimului de producere a apei calde sau a regimului economic (→ pagina 11).
- ▶ Apăsăți tasta . Temperatura reglată a apei calde luminează intermitent.

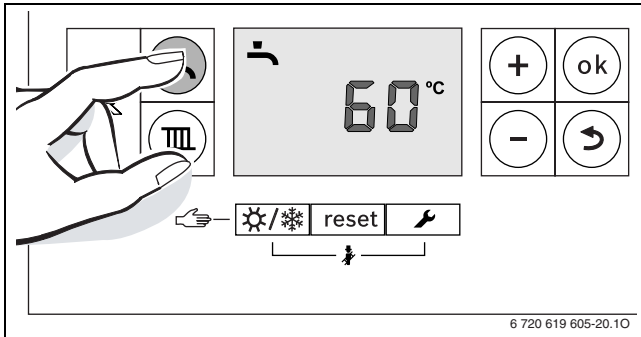



Fig. 14

- ▶ Apăsăți tasta + sau tasta - pentru setarea temperaturii dorite a apei calde la o valoare cuprinsă între 40 și 60 °C.
- ▶ Apăsăți tasta **ok** pentru a memora setarea. Pentru scurt timp apare simbolul .

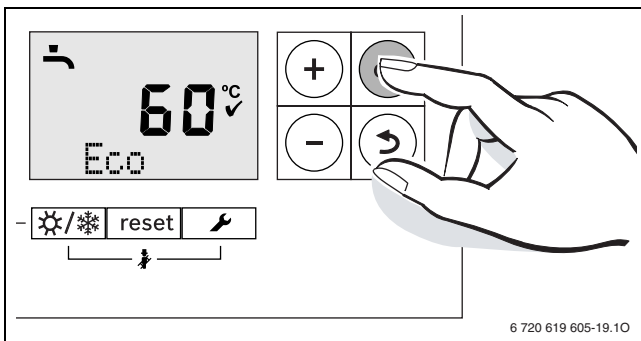

Fig. 15

i Pentru a preveni contaminarea cu bacterii, de exemplu Legionella, vă recomandă să reglați temperatura apei calde la minimum 55 °C.

Echipament cu boiler:



AVERTIZARE: împotriva opăririi!

- ▶ Temperatura de funcționare normală nu trebuie reglată la mai mult de 60 °C.

4.6 Setarea sistemului de reglare



În cazul conectării unui sistem de reglare se modifică unele dintre funcțiile descrise aici. Sistemul de reglare și controlerul de bază comunică parametri de reglare.



Respectați instrucțiunile de utilizare aferente sistemului de reglare utilizat. Acolo vă este prezentat

- ▶ cum puteți seta regimul și curba de încălzire în cazul cronotermostatelor cu senzor de exterior,
- ▶ cum puteți să setați temperatura camerei,
- ▶ cum puteți încălzi în mod economic și să economisiți energie.

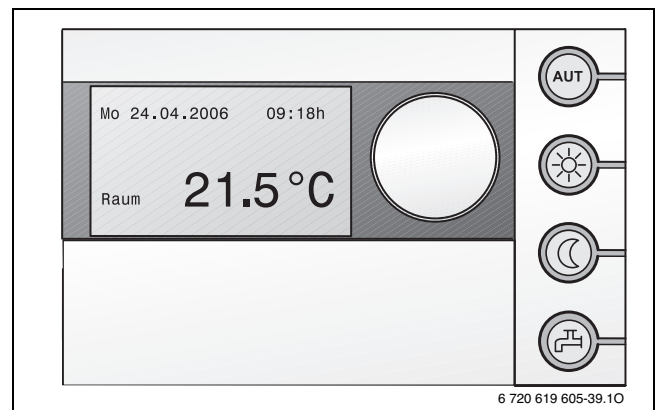

Fig. 16 Exemplu de unitate de comandă RC35 (accesorii)

4.7 Pornirea/Oprirea regimului de vară manual

Este oprită pompa pentru circuitul de încălzire și astfel încălzirea. Sunt menținute alimentarea cu apă caldă și alimentarea cu tensiune pentru sistemul de reglare.

ATENȚIE: Pericol de înghețare a instalației de încălzire. În regimul de vară este disponibilă numai protecția contra înghețării aparatului.

- ▶ În cazul pericolului de îngheț, aveți în vedere protecția împotriva înghețului (→ pagina 13).

Pornirea regimului de vară manual:

- ▶ Apăsăți tasta  până când simbolul  luminează intermitent pe display.

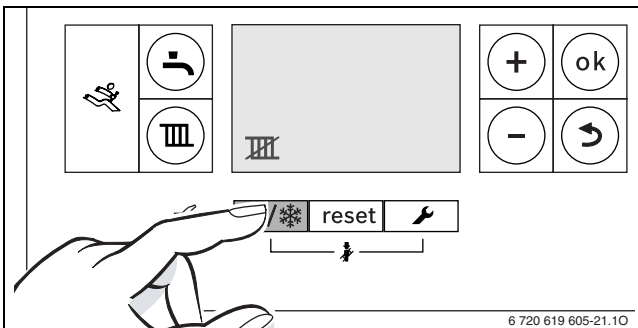



Fig. 17

- ▶ Apăsăți tasta **ok** pentru a memora setarea. Pentru scurt timp apare simbolul .

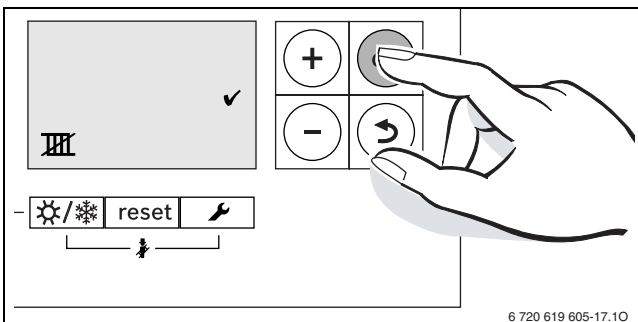





Fig. 18

Oprirea regimului de vară manual:

- ▶ Apăsăți tasta  până când simbolul  luminează intermitent pe display.
- ▶ Apăsăți tasta **ok** pentru a memora setarea. Pentru scurt timp apare simbolul .

Mai multe informații sunt cuprinse în instrucțiunile de utilizare aferente sistemului de reglare.

4.8 Setarea protecției împotriva înghețului

Protecție împotriva înghețului pentru instalația de încălzire:

- ▶ Setăți temperatura maximă pe tur la 30 °C (→ capitolul 4.4.2).
- sau- Dacă doriți ca aparatul să rămână deconectat:
- ▶ Dispuneți ca specialistul să amestece substanță antigel (a se vedea instrucțiunile de instalare) în apa caldă și să golească circuitul de apă caldă.

Mai multe informații sunt cuprinse în instrucțiunile de utilizare aferente sistemului de reglare.

Protecție contra înghețului pentru boiler:

Protecția împotriva înghețului este asigurată pentru boiler și în cazul funcției de preparare a apei calde oprite.

- ▶ Nu setați regimul de producere a apei calde  (→ capitolul 4.5.1).

5 Instrucțiuni pentru economisirea energiei

Încălzire economică

Aparatul este construit în așa fel încât consumul de gaz și poluarea să înregistreze un nivel cât mai redus, iar confortul să fie maxim. În funcție de necesarul de căldură al fiecărei locuințe se realizează reglarea alimentării cu gaz a arzătorului. Când necesarul de căldură se reduce, aparatul continuă să funcționeze cu o flacără mai mică. Specialistul denumesc acest proces reglare continuă. Datorită reglării continue, oscilațiile de temperatură sunt reduse, iar căldura este distribuită în mod uniform în încăperi. Astfel se poate întâmpla ca aparatul să fie în funcțiune pe o perioadă mai lungă, însă consumul de gaz să fie mai mic decât în cazul unui aparat care pornește și se oprește în permanență.

Întreținerea

Pentru a putea menține consumul de gaz și poluarea la un nivel cât de scăzut posibil pentru o perioadă îndelungată de timp, vă recomandăm să încheiați un contract de service și întreținere cu o firmă de specialitate autorizată pentru efectuarea de inspecții anuale și service în funcție de necesitate.

Reglarea încălzirii

În Germania se prevede prin articolul § 12 din Decretul de economisire a energiei că încălzirea se reglează prin termostatul de cameră sau termostatul de lucru în funcție de condițiile atmosferice și ventilul termostatat.

Indicații suplimentare puteți găsi în instrucțiunile de instalare și utilizare aferente regulatorului respectiv.

Robinet termostatat

Pentru a obține temperatura ambiantă dorită, deschideți complet robinetele termostatate. Doar dacă temperatura nu este atinsă după o perioadă îndelungată puteți modifica temperatura ambiantă dorită la nivelul regulatorului.

Încălzire prin pardoseală

Nu setați temperatura pe tur mai mare decât temperatura pe tur maximă recomandată de producător.

Aerisire

Pentru a aerisi, nu lăsați fereastra rabatată. În caz contrar, încăperea va pierde constant căldură, fără să se cunoască o îmbunătățire a calității aerului din încăpere. Se recomandă deschiderea completă a ferestrei pentru scurt timp.

Închideți ventilele termostatate în timpul aerisirii.

Pompa de recirculare

Setați o eventuală pompă de recirculare a apei calde menajere pentru a funcționa conform unui program adaptat nevoilor individuale (de exemplu dimineața, la prânz, seara).

6 Remedierea defecțiunilor

Logamatic BC20 supraveghează toate părțile constructive de siguranță, reglare și comandă.

Dacă în timpul funcționării apare o defecțiune se afișează un cod de defecțiune.

Dacă un cod de defecțiune luminează intermitent:

► Opriti, apoi reporniți centrala.

-sau-

► Apăsăți tasta **reset** până când este afișat rândul de text **Reset**.

Centrala va fi pusă din nou în funcțiune și se va afișa temperatura de pe tur.

Dacă nu puteți remedia o defecțiune:

► Contactați firma de specialitate autorizată sau serviciul de relații cu clienții și comunicați codul de defecțiune, precum și datele despre aparat.

Date despre centrală

Când apelați departamentul de service este bine să aveți la dispoziție date exacte asupra aparatului.

Obțineți aceste date de pe plăcuța de identificare sau de pe autocolantul de pe capac, care conține tipul de echipament.

Logamax plus (de ex. GB072-24...)

.....

Număr serie:

.....

Data punerii în funcțiune:

.....

Constructorul instalației:

.....

7 Service

Inspectare și service

Utilizatorul este responsabil pentru siguranța și compatibilitatea cu mediul înconjurător a instalației de ardere (legea federală privind protecția contra emisiilor).

Din acest motiv vă recomandăm să încheiați cu o firmă de specialitate autorizată un contract de verificare tehnică și întreținere cu realizarea anuală a verificării tehnice și efectuarea lucrărilor de întreținere în funcție de necesitate. Acest lucru vă asigură un randament mare combinat cu o ardere favorabilă mediului înconjurător.

Curățați mantaua.

Stergeți mantaua cu o cârpă umedă. Nu folosiți pentru curățare obiecte ascuțite sau substanțe agresive.

8 Protecția mediului/Eliminare

Protecția mediului reprezintă un principiu de bază al întreprinderii Buderus.

Calitatea produselor, caracterul economic și protecția mediului reprezintă pentru noi obiective la fel de importante. Legile și prevederile privind protecția mediului sunt strict respectate.

În vederea protecției mediului, utilizăm cea mai bună tehnică posibilă și materiale, respectând principiile economice.

Ambalaj

În ceea ce privește ambalajul, facem parte din anumite sisteme de valorificare specifice țării care garantează o reciclare optimă.

Toate materialele de ambalaj sunt nepoluante și revalorificabile.

Echipament uzat

Aparatele uzate conțin materiale care ar trebui revalorificate.

Unitățile constructive sunt ușor de separat, iar materialele sintetice sunt marcate. În consecință, diferitele unități constructive pot fi sortate și reciclate sau eliminate ca deșeu.

9 Instrucțiuni de utilizare pe scurt

Pornirea/oprirea centralei

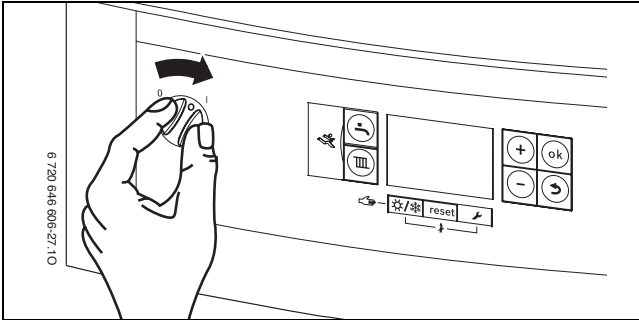

Pornirea/Oprirea regimului de încălzire

- ▶ Apăsați tasta până când simbolul sau de pe display luminează intermitent.

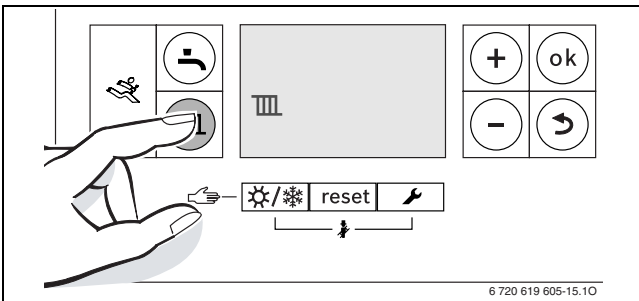

- ▶ Apăsați tasta + sau tasta - pentru a porni sau opri regimul de încălzire:
 - = regim de încălzire
 - = fără regim de încălzire
- ▶ Apăsați tasta **ok** pentru a memora setarea.

Pornirea/Oprirea regimului de producere a apei calde

- ▶ Apăsați tasta până când simbolul sau de pe display luminează intermitent.

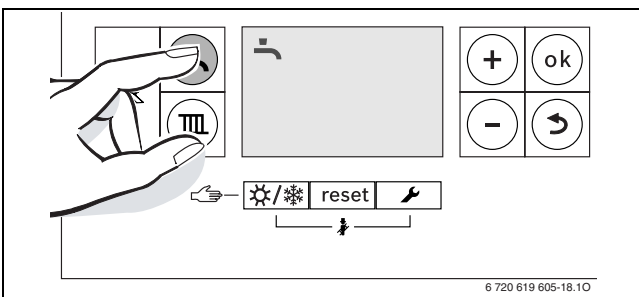

- ▶ Apăsați tasta + sau tasta - pentru a seta regimul dorit de producere a apei calde:
 - = regim de producere a apei calde
 - + **Eco** = regim economic
 - = fără regim de producere a apei calde
- ▶ Apăsați tasta **ok** pentru a memora setarea. Pentru scurt timp apare simbolul .

Setarea sistemului de reglare (accesorii)

Consultați instrucțiunile de utilizare aferente sistemului de reglare.

Setarea temperaturii maxime pe tur

- ▶ Apăsați tasta .

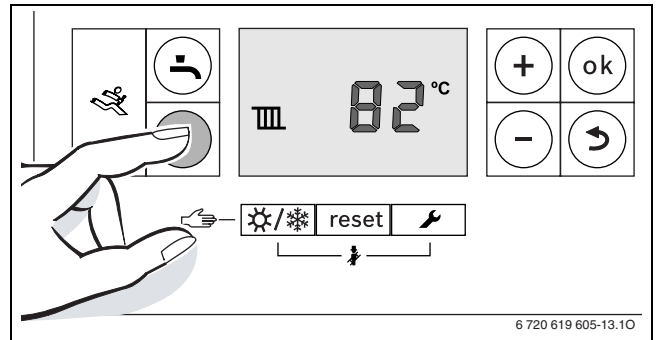

- ▶ Apăsați tasta + sau tasta - pentru setarea temperaturii maxime pe tur.

Reglarea temperaturii apei calde

- ▶ Apăsați tasta .

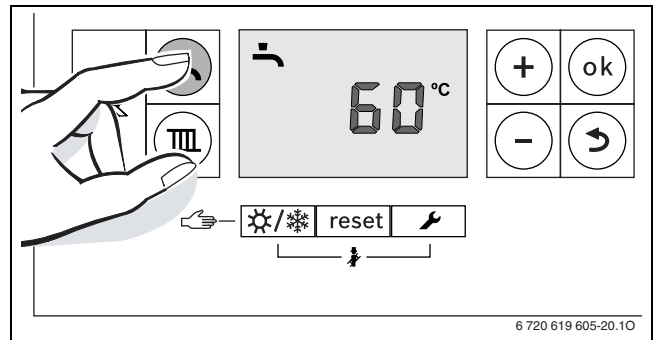

- ▶ Apăsați tasta + sau tasta - pentru setarea temperaturii apei calde:
- ▶ Apăsați tasta **ok** pentru a memora setarea.

Pornirea/Oprirea regimului de vară manual

- ▶ Apăsați tasta până când simbolul luminează intermitent pe display.

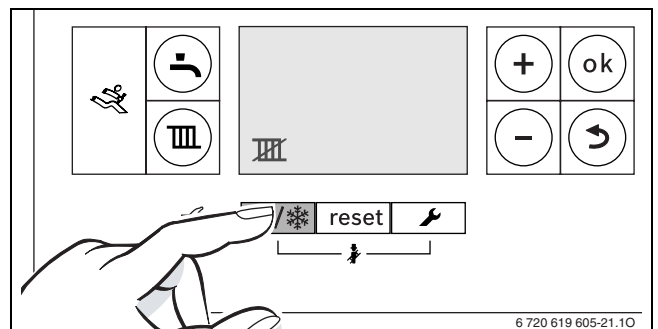

- ▶ Apăsați tasta **ok** pentru a memora setarea.

Setarea protecției împotriva înghețului

- ▶ Setati temperatura maximă pe tur la 30 °C.

Index

A

Ambalaj	17
Aparate vechi	17

D

Date despre aparat	
Declarație de conformitate EC	6
Domeniu de utilizare admis	6
Declarație de conformitate EC	6
Decret de economisire a energiei (DEE)	12, 18
Defecțiuni	15
Domeniu de utilizare admis	6

E

Echipament uzat.....	17
Eliminarea ca deșeu.....	17

I

Informații despre centrală.....	6
---------------------------------	---

M

Mesaj de defecțiune	15
---------------------------	----

O

Oprire	
Regim de încălzire	10
Regim de vară manual	13, 18
Oprirea regimului de producere a apei calde ...	11, 18

P

Pornire	
Încălzire	10, 18
Regim de încălzire	10, 18
Regim de producere a apei calde	11, 18
Regim de vară manual	13, 18
Pornirea încălzirii	10, 18
Pornirea regimului de încălzire	18
Pornirea/oprirea regimului de încălzire	10
Pornirea/oprirea regimului de producere a apei calde	11, 18
Pornirea/Oprirea regimului de vară	13, 18
Pornirea/Oprirea regimului de vară manual.....	13, 18
Protecția împotriva înghețului	13, 18
Protecția mediului.....	17

R

Reciclare.....	17
Regim economic	11, 18
Reglarea	
Temperatura apei calde	12, 18
Reglarea încălzirii.....	12, 18
Reglarea temperaturii apei calde	12, 18

Robert Bosch S.R.L.
Departamentul Termotehnică
Str. Horia Măcelariu 30-34
013937 București
ROMANIA

Tel.: +40-21-4057500
Fax: +40-21-2331313

www.buderus.ro

Buderus