

Instrucțiuni de utilizare

Termostat de încăpere RC20

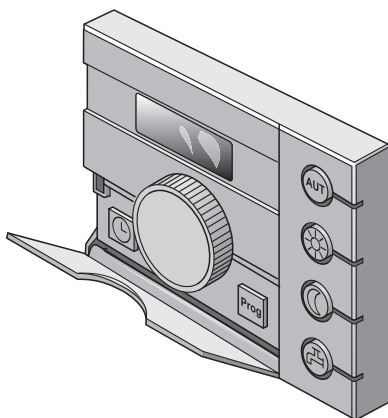

Budderus

1	Prezentare	4
2	Ce ar trebui să știți despre instalația de încălzire	5
2.1	Cum funcționează instalația de încălzire?	5
2.2	Cum funcționează aparatul de reglare?	6
2.3	Tip de reglaj a aparatului de încălzire.	7
2.4	De ce trebuie ventilul cu termostat sa fie deschis complet?	8
2.5	De ce am nevoie de program de încălzire?	9
2.6	Ce sunt curbele de încălzire?.	9
2.7	Ce regleaza Raumcontroller RC20?.	9
3	Indicații pentru o încălzire cu economie de energie	11
4	Utilizarea în condiții de siguranța a RC20	12
4.1	Destinația.	12
4.2	Atenție la respectarea acestor instrucțiuni!	12
4.3	Curațare.	13
4.4	Depozitare	13
4.5	Alte instrucțiuni	13
5	Primul pas cu termostatul de încăpere	14
5.1	Elemente de comandă	14
5.2	Scurta prezentare	17
6	Funcțiile	18
6.1	Schimbare directă a temperaturii încăperii	18
6.2	Reglarea temperaturii încăperii	22
6.3	Preparare apa caldă	24
6.4	Setare ora și ziua săptămânii	26
6.5	Ce este un program de încălzire?	27
6.6	Alegere program de încălzire	28
6.7	Privire de ansamblu a programelor de încălzire	29
7	Remediarea deranjamentelor	30
7.1	Cele mai frecvente întrebări.	30
7.2	Afișare deranjamente	31
7.3	Remediere deranjamente (Resetare)	33

8	Index	34
----------	------------------------	-----------

1 Prezentare

Termostatul de încăpere RC20 va permite o utilizare simplă a instalației de încălzire Buderus cu Sistem Managementul Energiei (EMS). Instalația de încălzire este în așa fel reglată, încât puteți obține un maxim de căldură cu un minim de consum de energie.

termostatul de încăpere RC20 este setat din fabrica pentru a fi gata de funcționare. Setările inițiale ca de. ex. program de încălzire le puteți schimba și adapta nevoilor dvs.

Cu ajutorul funcțiilor puteți economisi energie fără a renunța la confort. Astfel puteți oricând porni de. ex. pregătirea apei calde cu o simplă apăsare de tastă.



Aparatul corespunde cerințelor de bază ale normelor și directivelor din domeniu.

Conformitatea a fost dovedită. Documentele corespunzătoare le găsiți la producător.

2 Ce ar trebui să știi despre instalația de încălzire .

2.1 Cum funcționează instalația de încălzire?

Instalația de încălzire este formată din cuptor de încălzire cu arzător, aparat de reglare, conducte și radiatoare. În boilerul apa caldă sau preparatorul apa caldă este încălzită apa pentru duș, baie sau spălarea mâinilor. În funcție de structura fiecărei instalații de încălzit în parte boilerul apa caldă sau preparatorul apa caldă pot fi încorporate în cazan. Foarte important este că aceste componente trebuie să se potrivească.

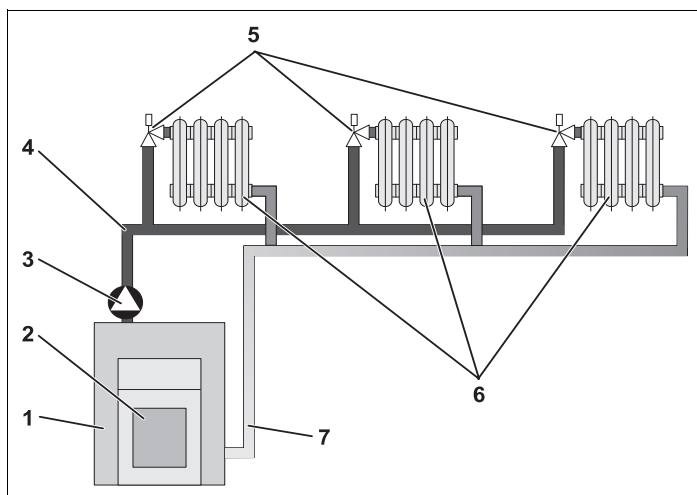

Fig. 1 Schema unei instalații de încălzire cu circuitul de încălzire

Poz. 1: Cazan cu reglare

Poz. 2: Arzător

Poz. 3: Pompă circ.

Poz. 4: Conductă de tur

Poz. 5: Ventilul termostatului radiatoarelor

Poz. 6: Radiatoare

Poz. 7: Conductă de retur

În imaginea 1 este reprezentat un circuit de încălzire: Arzatorul (Fig. 1, **Poz. 2**) arde carburantul (în ziua de azi mai mult gaz sau combustibil lichid) și încalzește apa aflată în cazan. Acest agent termic este pompat (3) prin conducta de tur (4) spre radiatoare (6) de către pompa. Apa încălzită pătrunde în calorifere și cedează o parte din căldura sa. Prin conducta de retur (7) apa încălzită trece din nou în cazan, iar circuitul de încălzire începe din nou.

Cu ajutorul ventilului cu termostat al radiatoarelor, temperatura încăperii poate fi adaptată nevoilor dvs. Toate radiatoarele au în principiu aceeași temperatura de tur. Căldura cedată în încăpere este în funcție numai de debitul apei calde, acesta la rândul lui fiind în funcție de ventilele termostatate de la calorifere.

De ce depinde necesarul de căldură al încăperii?

Necesarul de căldură al încăperii depinde în mare măsură de următorii factori:

- temperatura exterioară
- Temperatura dorită în încăpere
- tipul construcției/termoizolația caldurii
- Prezența vântului
- Razele soarelui
- Sursele interne de căldură (Șemineu, Persoane, Lămpi etc.)
- Ferestrele deschise sau închise

Aceste influențe trebuie avute în vedere când utilizăm aparatul de reglare, pentru a obține o temperatură plăcută a camerei.

2.2 Cum funcționează aparatul de reglare?

Aparatul de reglare asigură o temperatură plăcută și în același timp o utilizare economică a carburantului și a energiei electrice. Acesta pornește radiatoarele (cazan și arzător) precum și pompele, atunci când sunt necesare apă caldă sau o temperatură mai mare a încăperii.

Aparatele moderne de reglare calculează temperatura necesară în cazan (așa-numita temperatura de tur) raportată la temperatura exterioară și temperatura dorită în încăpere (temperatura nominală). Relația dintre temperatura exterioară și temperatura de tur este cunoscută sub denumirea de curbă de încălzire. Cu cât este mai scăzută temperatura exterioară, cu atât mai mare trebuie să fie temperatura de tur.

Dacă vrei să mărești temperatura nominală a camerei de ex. cu 2 °C, curbă de încălzire va crește. Astfel temperatura de tur va fi mărită cu 6 Kelvini (un Kelvin corespunde unui grad Celsius).

Sensul curbei de încălzire depinde de fiecare sistem de încălzire în parte (de. ex. radiatoarele sau încălzirea pardoselii). Aceasta va fi stabilită de specialist la punerea în funcțiune.

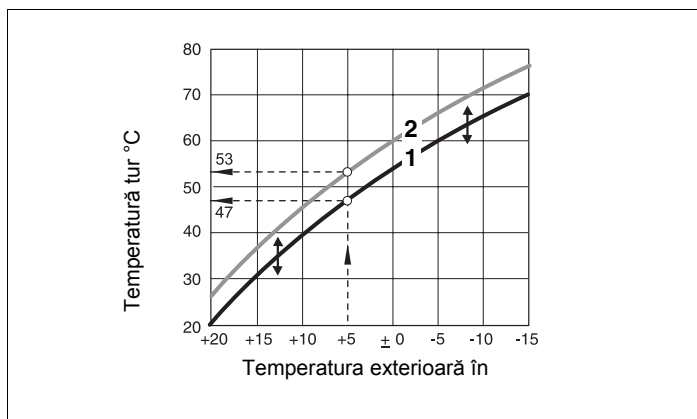

Fig. 2 Curbă de încălzire (exemplu), înainte (1) și după (2) creșterea temperaturii nominale a încăperii cu 2 °C

2.3 Tip de reglaj a aparatului de încălzire

În funcție de temperatura setată și măsurată a încăperii aparatul de reglare calculează temperatura necesară a cazanului resp. puterea necesară cazanului.

Pentru a folosi aparatul de reglare aveți nevoie de un spațiu care sa fie reprezentativ pentru toata locuința. Toate influențele asupra temperaturii din acest „spațiu de referință” – unde se afla conectata și telecomanda – se vor resimți și asupra celorlalte încăperi. Nu toate locuințele au un spațiu care sa corespunda acestor cerințe. În acest caz capacitatea de funcționare a aparatului de reglare este limitata.

Daca de ex. deschideți fereastra în spațiul în care se masoara temperatura, atunci aparatul de reglare „crede” ca ați deschis fereastra în toate încăperile locuinței și începe sa încalzeasca mai tare.

sau invers: Se măsoară temperatura într-o încăpere orientată spre sud cu diferite surse de căldură (Soare sau alte surse de căldură, cum ar fi de ex. șemineu). Atunci automatizarea „gândește”, că în toate încăperile este așa de cald ca și în camera de referință și astfel încălzirea se va reduce considerabil, încât camerele din nord vor deveni mai reci.

Ventilul cu termostat al radiatoarelor din camera de referință trebuie întotdeauna deschis prin rotire.

2.4 De ce trebuie ventilul cu termostat sa fie deschis complet?

Daca de . ex. doriți sa reduceți temperatura din spațiul de referință și pentru aceasta sa mai rotiți ventilul cu termostat, atunci debitul din radiatoare va fi redus iar încăperea va primi mai puțina caldura. Astfel temperatura în încăpere se reduce. Aparatul de reglare încearca sa împiedice scaderea temperaturii din încăpere prin ridicarea temperaturii de tur. Creșterea temperaturii de tur nu duce la o temperatura mai mare a încăperii, deoarece ventilul cu termostat limiteaza în continuare temperatura din încăpere.

O temperatura prea mare de tur duce la pierderi inutile de caldura în cazan și pe țevi. În același timp crește temperatura din toate încăperile fara ventil cu termostat prin temperatura mai mare a cazanului.

2.5 De ce am nevoie de program de încălzire?

Instalațiile de încălzire moderne ofera la alegere mai multe programe de încălzire. Într-un program de încălzire este stabilit la ce intervale de timp vor fi schimbate automat doua temperaturi diferite ale încăperii. Astfel aveți posibilitatea ca pe timpul nopții sau atunci când nu aveți nevoie de prea multa caldura sa setați o temperatura redusa (numita și „reducere pe timp de noapte“) și în zilele în care se dorește o temperatura normala sa acționați instalația de încălzire. Puteți economisi multa energie alegând un program de încălzire potrivit locuinței dvs.

Programul de încălzire este pornit doar **în regimul de funcționare automat** în cel manual nu are loc nici o scadere a temperaturii pe timp de noapte.

2.6 Ce sunt curbele de încălzire?

Un circuit de încălzire descrie circuitul de încălzire care duce apa calda din cazan prin radiatoare și (Fig. 1 înapoi Pagina 5). La un cazan pot fi anexate mai multe curbe de încălzire, ca de ex. un circuit pentru alimentarea radiatoarelor și un altul pentru alimentarea încălzirii pardoselei. Radiatoarele funcționeaza cu temperaturi mai mari de tur decât încălzirea pardoselii.

2.7 Ce regleaza Raumcontroller RC20?

Termostatul de încăpere RC20 regleaza temperatura încăperii cu ajutorul temperaturii de tur al unui circuit de încălzire. Astfel termostatul de încăpere poate fi legat de Sistemul Managementul Energiei (EMS) în doua feluri diferite:

- Ca telecomanda unica în sistem (setare din fabrica):
Termostatul de încăpere RC20 este montat într-o încăpere (spațiu de referința) și acționat fara o alta telecomanda (de ex. RC30) în instalația de încălzire.
Exemplu: Casa cu o singura familie cu un circuit de încălzire.
- Ca telecomanda pentru un circuit de încălzire:
Termostatul de încăpere RC20 este acționat împreuna cu o telecomanda superioara (de ex. RC30).

RC30 este montat fie în încăperea sau la cazan și reglează un circuit de încălzire (de ex. încăperea principală). RC20 înregistrează temperatura încăperii din camera unde este așezat și reglează acest al doilea circuit de încălzire. Setările de baza ale instalației de încălzire sunt realizate de RC30, acestea stând la dispoziție și pentru circuitul de încălzire RC20, exemple: Casa pentru două familii sau pentru o familie cu două circuite de încălzire (de ex. radiatoare sau încălzire a pardoselii).

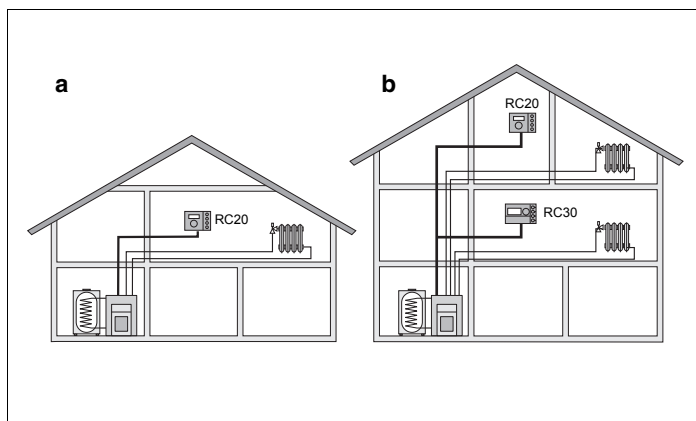

Fig. 3 Termostatul de încăperea RC20 ca singura telecomanda (a) telecomanda pentru un circuit de încălzire în case pentru două familii (b)

3 Indicații pentru o încălzire cu economie de energie

Aici găsiți câteva indicații pentru o încălzire confortabilă și cu economie de energie cu ajutorul termostatului de încăpere:

- Heizen Sie nur dann, wenn Sie die Wärme benötigen. Utilizați programele de încălzire dinainte stabilite din RC20.
- Aerisiți corespunzător în perioada rece: De trei-patru ori pe zi deschideți larg ferestrele pentru ca. 5 minute. Ständiges Kippen der Fenster zum Lüften ist für den Luftaustausch nutzlos und verschwendet unnötig Energie.
- Închideți ventilul cu termostat în timpul aerisirii sau apăsați tasta „funcționare pe timp de noapte“.
- Ferestrele și ușile sunt locuri pe unde se pierde multă căldură. Prüfen Sie darum, ob Fenster und Türen dicht sind. Închideți pe timp de noapte obloanele și trageți jaluzelele.
- Nu așezați obiecte mari în fața radiatoarelor, de. ex. sofa sau birou (distanța cel puțin 50 cm). Altfel aerul încălzit nu poate circula și nici încălzi încăperea.
- În spațiile în care stați ziua puteți seta de exemplu o temperatură 21 °C, iar noaptea probabil ar fi suficiente 17 °C . Folosiți pentru aceasta funcționarea pe timp de zi și noapte (vezi capitolul 6 „Funcțiile” la pagina 18).
- Nu supraîncălziți încăperile. Încăperile supraîncălzite nu sunt sanatoase și costa bani și energie. Dacă scădeți temperatura în încăpere de ex. de la 21 °C la 20 °C , economisiți în jur de 6% din costurile cu încălzirea.
- O atmosfera plăcută în încăpere nu ține numai de temperatura, ci și de umiditatea aerului. Cu cât aerul este mai uscat, cu atât senzația de răcoare în încăpere este mai pregnantă. Plantele de interior îmbunătățesc umiditatea aerului.
- Instalația de încălzire trebuie întreținută o dată pe an.

4 Utilizarea în condiții de siguranță a RC20

Termostatul de RC20 a fost conceput conform normelor de siguranță și principiilor tehnice. În cazul unei utilizări necorespunzătoare se pot ivi pericole și se pot produce daune.

- De aceea utilizați instalația de încălzire doar conform instrucțiunilor și într-o stare ireproșabila.
- Citiți cu atenție aceste instrucțiuni.
- Respectați instrucțiunile de siguranță, pentru a evita saunele și accidentele.

4.1 Destinația

Termostatul de încăpere RC20 trebuie folosit doar pentru a deservi și regula instalații de încălzire Buderus cu EMS (Energie-Management-System) din case cu una sau mai multe familii.

4.2 Atenție la respectarea acestor instrucțiuni!



INDICAȚIE PENTRU UTILIZATOR

- În caz de pericol deconectați comutatorul în caz de avarie pentru încălzire din încăperea pentru încălzire sau decuplați instalația de la curent utilizând siguranțalocuinței.
- Chemați o firmă de specialitate pentru a remedia deranjamentele instalației de încălzire.



ATENȚIE!

DAUNE ALE INSTALAȚIEI

prin îngheț.

Daca instalația de încălzire nu este în funcțiune, poate îngheța în caz de temperaturi scăzute.

- Lăsați instalația dvs. de încălzire în permanență conectată.
- În cazul întreruperii defecțiunii, reseați deranjamentul și înștiințați firma de specialitate.

4.3 Curațare

- Curațați termostatul de încăpere doar cu o cârpa uscată.

4.4 Depozitare

- Depozitați ambalajul în mod ecologic.
- O parte componentă care trebuie schimbată trebuie depozitată într-un loc autorizat, în mod ecologic.

4.5 Alte instrucțiuni

Montarea, întreținerea, repararea și constatarea deranjamentelor trebuie realizate doar de o firmă de specialitate.



INDICAȚIE PENTRU UTILIZATOR

Toate schimbările și setările pe care le efectuați asupra termostatului de încăpere trebuie să corespundă instalației de încălzire.

Nu deschideți niciodată carcasa telecomandei.

5 Primul pas cu termostatul de încăpere

5.1 Elemente de comandă

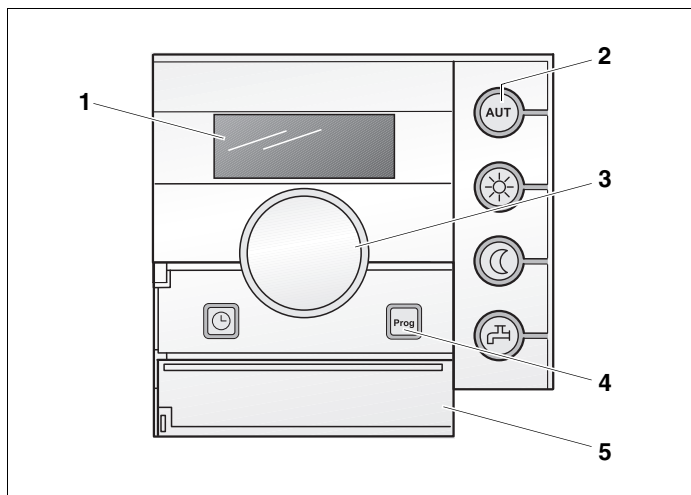

Fig. 4 Elemente de comanda ale RC20

Poz. 1: Display





Poz. 2: Tastele pentru funcțiile de baza cu leduri (LED)

Poz. 3: Buton pentru schimbarea setarilor și temperaturilor sau pentru a naviga în meniuri



Poz. 4: Tastele „Prog” și „timp”

Poz. 5: Clapeta, acopera tastele „Prog” și „timp”

Taste pentru funcțiile de baza (Fig. 4, Poz. 2)

-  Tasta „AUT” (Automat)
-  Tasta „funcționarepe timp de noapte”
-  Tasta „funcționarepe timp de noapte”
-  Tasta „apa calda”

Taste pentru alte funcții (Fig. 4, Poz. 4)

-  Tasta „Timp”
-  Tasta „Prog” (Program)

Display (Fig. 4, Poz. 1)

Pe display sunt afișate valorile și temperaturile setate și măsurate, de ex. temperatura măsurată din încăpere (afișare durată pentru setarea din fabrică).

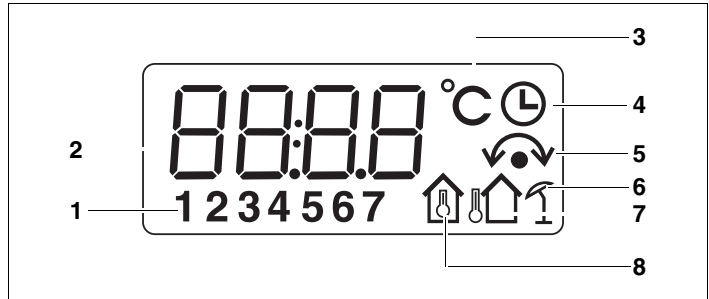





Fig. 5 Lamurirea elementelor de pe display

- Poz. 1:** Zi (1 = Luni, 2 = Marți, ... 7 = Duminica)
- Poz. 2:** Valoare sau temperatura setata resp. masurata
- Poz. 3:** Afișare „Temperatura în °C“
- Poz. 4:** Afișare „ora“
- Poz. 5:** Afișare „temperatura dorita a încăperii“ (acum poate fi setata)
- Poz. 6:** Afișare „funcționarea pe timp de vara“ (doar în legatura cu o telecomanda, ca de ex. RC30, unde este setata funcționarea pe timp de vara a instalației de încălzire)
- Poz. 7:** Afișare „temperatura exterioara“ (doar în legatura cu o telecomanda, ca de ex. RC30 (vezi Pagina 9: RC20 ca telecomanda))
- Poz. 8:** Afișare „temperatura masurata a încăperii“

Leduri (Fig. 4, Poz. 2)

Ledurile verzi (LED) indica starea actuala de funcționare:

LED	Starea actuala de funcționare
 „AUT“	Ledul clipește, când funcționarea automata (programul de încălzire) este activ. Suplimentar clipește ledul „funcționare de timp de zi“ sau ledul „funcționare pe timp de noapte“. Dacă este activa funcția concediu, clipește doar ledul tastei „AUT“.
 „Funcționare pe timp de noapte“	Ledul clipește în regim normal de încălzire (funcționare pe timp de zi).
 „Funcționare pe timp de noapte“	Ledul clipește în regim de încălzire scăzut (funcționare pe timp de noapte).
 „Apacalda“	Ledul clipește când temperatura apei calde scade sub valoarea setata.
	Ledul nu clipește atunci când temperatura apei calde este la nivelul dorit de temperatura apa calda, resp la EMS nu este instalat nici un preparator apa calda.
	Ledul clipește atunci când apa calda s-a încălzit prin intermediul funcției „Comanda manuala ACM“.

Tab. 1 Stare de funcționare

Buton (Fig. 4, Poz. 3)



Cu ajutorul butonului puteți seta temperatura dorita resp. schimba alte valori.









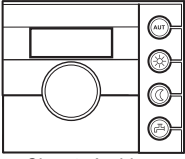

Display-ul indica patru linii transversale, daca încercați sa schimbați o valoare, care nu poate fi schimbata sau daca o setare nu este posibila.

Clapeta (Fig. 4, Poz. 5)





Daca doriți sa deschideți clapeta, trageți spre dvs. clapeta de mânerul de pe partea stânga. Prin deschidere se acționeaza un comutator. În spatele clapei se gasesc tastele pentru setarea oeri și a zilei precum și alegerea programului de încălzire.

5.2 Scurta prezentare

Setare temperaturi (Capitol 6, pagina 18)

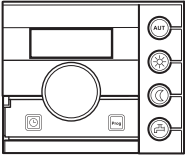
	Taste	Funcția	Setare din fabrica	Reglaj	
				Domeniu	Instalație
 <p>Clapeta închisa</p>	 + 	Temperatura pentru funcționare pe timp de zi	21 °C	11 –30 °C	
	 + 	Temperatura pentru funcționare pe timp de noapte	17 °C	10 –29 °C	
	 + 	Setare temperatură apă	60 °C	30 –60(80) °C	
		Trecerea pe funcționare automata dupa schimbarea temperaturii de zi-/noapte			

Funcții (Capitol 6, pagina 18)

	Taste	Funcția	pag.
 <p>Clapeta deschisa</p>	 + 	Setare oră	Pagina 26
	 + 	Alegere program de încălzire	Pagina 28

6 Funcțiile

Acest capitol descrie cum puteți schimba temperatura încăperii și a apei calde, ce avantaje va aduce funcționarea automată, cum puteți folosi inteligent funcționarea manuală ș.a.m.d.

Funcțiile le puteți utiliza prin apăsarea unei taste situată pe dreapta lui RC20 și prin răsucirea butonului.

6.1 Schimbare directă a temperaturii încăperii

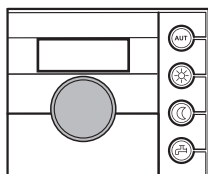

Dacă va este prea frig în încăpere, ridicați temperatura camerei cu ajutorul butonului și lăsați ventilul cu termostat al radiatorului neschimbat.

Exemplu: Reglarea temperaturii încăperii



Setați cu ajutorul butonului temperatura dorită.

6.1.1 Alegere regim de funcționare

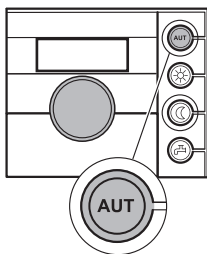

Puteți acționa termostatul de încăpere RC20 în doua moduri:

- în regim automat
- în regim manual

6.1.2 Alegerea regimului automat

În mod normal, noaptea se încălzește mai puțin decât ziua. În regimul automat termostatul de încăpere trece automat de la regim de zi (regim normal de încălzire) la regim de noapte (regim redus de încălzire). Astfel nu mai trebuie să reglați seara și dimineața ventilul cu termostat al radiatoarelor.

Intervalele la care instalația de încălzire trece de la regim de zi la regim de noapte – sau invers – sunt setate din fabrica (vezi capitolul 6.5 „Ce este un program de încălzire?” la pagina 27) pe programe de încălzire. Puteți totuși alege un alt program din programele de încălzire standard existente.

Prin programul de încălzire este crescută resp. scăzută temperatura camerei la ore stabilite. Momentul în care se face trecerea de la regimul de noapte la cel de zi (sau invers) se numește „secvența”.

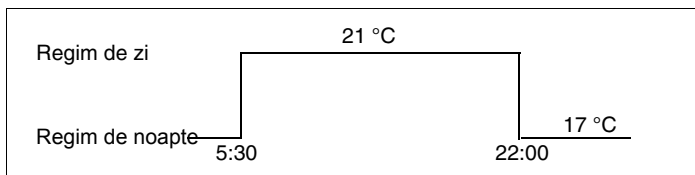

Fig. 6 Trecere între regim de zi și de noapte la orele prestabilite

Exemplu: Activare regim automat



Se apasă tasta „AUT“.



Ledul tastei „AUT“ pâlpâie, regimul automat este activ.

Display-ul arata temperatura setata a încăperii. În plus pâlpâie fie ledul „regim de zi“ sau ledul „regim de noapte“. Aceasta depinde de orele setate pentru regimul de zi și de noapte (vezi capitolul 2.5 „De ce am nevoie de program de încălzire?“ la pagina 9).



INDICAȚIE PENTRU UTILIZATOR

Când este instalat RC20 ca telecomanda (vezi capitolul 2.7 „Ce regleaza Raumcontroller RC20?“ la pagina 9): În perioadele de trecere ale primaverii și toamnei se poate sa vi se para destul de rece în încăpere, deși instalația de încălzire se afla în regim de vara datorita temperaturii de afara (doar prepararea calda). Alegeți regimul manual pentru a încălzi din ora în ora.

Daca RC20 este telecomanda unica, este reglata temperatura camerei. Pentru ca temperatura exterioara sa nu fie luata în calcul nu exista comutare pe regim de vara/iarna.

6.1.3 Alegere regim manual

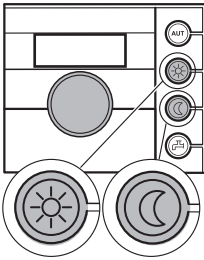

Daca de exemplu doriți sa încălziți o data seara târziu mai mult sau dimineața mai târziu, puteți alege regimul manual. Exista doua temperaturi pentru regimul manual de zi și de noapte. Regimul manual de zi poate de ex. fi folosit pentru a încălzi în regimul de vara în zilele reci (doar daca RC20 este instalat ca telecomanda, vezi indicații ale utilizatorului la Pagina 9).



Se apasa tasta „Regim de zi“, pentru a trece pe regimul manual.



Display-ul arata temperatura setata a încăperii pentru regimul de zi. LED-ul tastei „Regim de zi“ se aprinde. Instalația dvs. de încălzire se afla de acum în permanența în regim de zi (regim normalde încălzire).



Se apasa tasta „regim de noapte“ pentru a trece pe regimul de funcționare manual.



Display-ul arata temperatura setata a încăperii pentru regim de noapte. LED-ul tastei „Regim de noapte“ se aprinde. Instalația de încălzire se afla de acum în permanența în regim de noapte (regim redus de încălzire) cu temperatura redusa a camerei.



INDICAȚIE PENTRU UTILIZATOR

Daca ați ales regimul manual, programul ales de încălzire nu mai este activ (de ex. nu mai scade temperatura camerei pe timp de noapte).

Daca vreți sa va întoarceți la regimul automat, apăsați tasta „AUT“.

6.2 Reglarea temperaturii încăperii

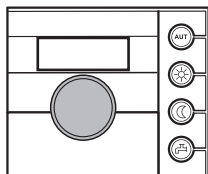

Puteți regla temperatura încăperii cu butonul.

Temperatura reglata a încăperii este valabila pentru regimul actual de încălzire, deci regim de zi sau noapte. Puteți recunoaște regimul actual de încălzire după lumina ledului verde.

6.2.1 Reglarea temperaturii încăperii pentru regimul actual de funcționare

Sunteți în regimul automat și vreți să schimbați temperatura încăperii.



Setați cu ajutorul butonului temperatura dorită a încăperii.



Afișajul se schimbă acum de la afișarea duratei la temperatura setată a încăperii, pe care acum o puteți schimba. Dacă învârtiți în sensul acelor de ceasornic mariți valoarea, dacă învârtiți în sens opus scade valoarea.

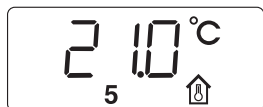

Temperatura nou setată este după aproximativ 2 secunde înregistrată. După aceea afișajul indică din nou durata.



INDICAȚIE PENTRU UTILIZATOR

Ca afișaj al duratei este indicată în mod standard temperatura măsurată a încăperii. Specialistul dvs poate seta și o altă durată.



INDICAȚIE PENTRU UTILIZATOR

Senzorul temperaturii încăperii se găsește în RC20. Un senzor al temperaturii extern separat nu se poate racorda.

6.2.2 Setare temperatura pentru modul de funcționare care nu este actual

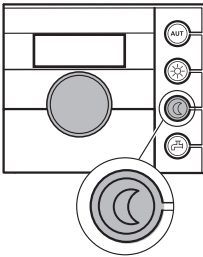

Puteți seta modul de funcționare al unei temperaturi a camerei care pentru moment nu este activ.

Sunteți de. ex. în regimul automat „zi“ și doriți să schimbați temperatura setată pentru noapte.

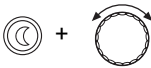

Țineți apăsată tasta „regim de noapte“ și setați cu butonul temperatura dorită.



Afișajul se schimbă de la durata la temperatura noapte, pe care acum o puteți schimba.

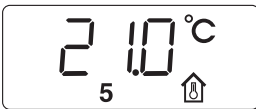

Eliberați tasta „regim de noapte“. Temperatura de noapte nou setată este după aproximativ 2 secunde înregistrată. După aceasta apare din nou afișajul permanent.



Se apasă tasta „AUT“.

Ledul tastei „AUT“ pâlpâie, regimul automat este din nou activ.



INDICAȚIE PENTRU UTILIZATOR

Dacă sunteți în regimul automat „noapte“ și doriți să schimbați temperatura zilei setată, trebuie să procedați după cum este descris mai sus, dar să țineți apăsată tasta „regim de noapte“.

6.3 Preparare apa calda

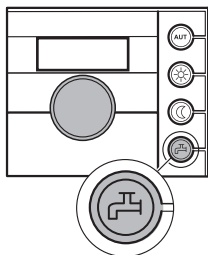

Termostatul de încăpere va ofera posibilitatea sa încălziți apa calda cu economie de energie. Setarea depinde de modul de instalare al termostatlui de încăpere (vezi capitolul 2.7 „Ce regleaza Raumcontroller RC20?” la pagina 9):

- Daca termostatul de încăpere RC20 este singura telecomanda din sistem, prepararea apei calde începe în mod automat cu 30 minute înainte de regimul de zi al programului de încălzire. În regim de noapte nu se prepara apa calda. Pompa de recirculare intra în funcțiune de doua ori pe ora pentru trei minute, pentru a asigura o alimentare constanta a punctelor de alimentare cu apa calda. Temperatura maxim setata a apei calde este de 60 °C (= setare din fabrica).
- Daca termostatul de încăpere RC20 este instalat ca telecomanda pentru un circuit de încălzire, prepararea apei calde și acțiunea pompei de recirculație vor fi setate pentru întreaga instalație de încălzire (de ex. RC30) cu telecomanda. Temperatura apei calde setata poate fi schimbata cu RC30 sau cu RC20, este totuși valabil domeniul de setare al RC30 (maxim 80 °C).

6.3.1 Reglarea temperaturii apei calde



AVERTIZARE!

PERICOL DE OPĂRIRE

Temperatura apei calde setata din fabrica are 60°C. Pentru alte setari exista pericol de oparire la punctele de alimentare.

- Pentru temperaturi mai mari de 60 °C folosiți doar apa calda în amestec.

Astfel puteți controla și și schimba temperatura apei calde:

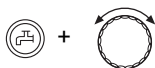

Se ține apasata tasta „apa calda” și se seteaza cu butonul temperatura apei calde dorite.



60 °C

Se eliberează tasta „Apă caldă“. Temperatura apei calde nou setata este imediat înregistrată. După aceea urmează din nou afișarea duratei.

6.3.2 Comanda manuala ACM

În regim de noapte este încărcată apa caldă automat în funcție de nevoie, atunci când temperatura apei calde scade cu 5 °C sub valoarea setată.

În regim de noapte apa caldă poate fi alimentată din boilerul apă caldă. Dacă ledul tastei „apa caldă“ de la RC20 pâlpâie, temperatura apei calde a scăzut sub valoarea setată. Dacă mai aveți nevoie de apă cu o temperatură a apei calde ca cea setată, procedați în felul următor:



Se apasă tasta „apa caldă“.

Ledul tastei „apa caldă“ pâlpâie, prepararea apei calde se începe (până când se atinge din nou temperatura setată).

După marimea boilerului și puterea cazanului apă caldă este pregătită după ca. 10 până la 30 minute. În cazul preparatoarelor apă caldă resp. încălzitoarelor de apă tip combi apă caldă este imediat pregătită.



INDICAȚIE PENTRU UTILIZATOR

Dacă ați acționat funcția din greșeală, apăsați tasta „apa caldă“ pentru a doua oară. Încărcarea este întreruptă iar ledul nu mai pâlpâie.



INDICAȚIE PENTRU UTILIZATOR

Într-un boiler apă caldă Buderus apă se răcește fără alimentare doar cu ca. 0,5 °C pe ora, adică o reîncărcare are loc de-abia după 10 ore. La nevoie puteți încărca apă caldă manual la 60 °C (vezi capitolul 6.3.2 „Comanda manuala ACM“ la pagina 25).

6.4 Setare ora și ziua săptămânii

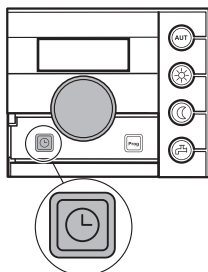

Instalația dvs. de încălzire are nevoie de ora și ziua din săptămâna exacte pentru a putea funcționa corect. Le puteți seta pe ambele din nou la termostatul de încălzire, de ex. după o cadere de curent de durată.

Dacă termostatul de încălzire RC20 este reparat de un RC30 ca telecomandă, ora și ziua pot fi setate doar la RC30. RC20 preia setarea RC30.

- Se deschide clapeta.

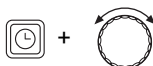

Se ține apăsată tasta „Timp” și se setează cu butonul ora actuală.

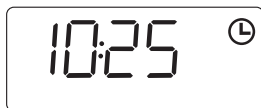

Se eliberează tasta „Timp” pentru a înregistra timpul.



Se ține din nou apăsată tasta „Timp” și cu butonul se setează ziua actuală din săptămâna (1 = Luni, 2 = Marți, ... 7 = Duminică).

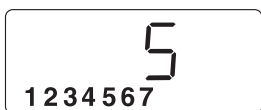

Se eliberează tasta „Timp” pentru a înregistra ziua din săptămâna.



INDICAȚIE PENTRU UTILIZATOR

Minutela se înregistrează în continuare pentru ca. 10 ore chiar și după o cadere de curent, dacă termostatul de încălzire a fost aprovizionat cu curent cel puțin șase ore înainte.

Dacă ceasul merge înainte sau înapoi semnificativ, chemați specialistul să îndrepte acest lucru.

6.5 Ce este un program de încălzire?

Un program de încălzire asigură schimbul automat al tipului de funcționare (regim de zi și noapte) la ore prestabilite. Programul de încălzire determină și timpul pentru prepararea apei calde și acționarea pompei de recirculare.

Înainte să alegeți un program de încălzire, vă rugăm luați în considerare:

- La ce oră trebuie să fie cald dimineața? Acest moment depinde și de o anumită zi din săptămână?
- De la ce oră nu mai aveți nevoie seara de încălzire? Și aceasta poate depinde de ziua din săptămână.

Buderus vă oferă la alegere opt programe de încălzire presetate prin intermediul termostatului de încălzire RC20.



INDICAȚIE PENTRU UTILIZATOR

Durata încălzirii camerelor de către instalația de încălzire este variabilă. Ține de temperatura exterioară, de termoizolația clădirilor și scăderea temperaturii încăperii.

6.6 Alegere program de încălzire

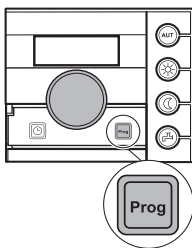

Termostatul de încăpere RC20 este dotat cu opt programe separate de încălzire. O privire de ansamblu asupra orelor presetate ale programelor de încălzire găsiți pe pagina următoare.

Va rugăm verificați ce program de încălzire se potrivește cel mai bine nevoilor dvs, pentru a spori confortul și economia de energie. Luați în considerare în primul rând numărul și orele secvențelor pentru regim de zi și noapte. Din fabrica este setat programul „Pr 1” (Program „Familie”).

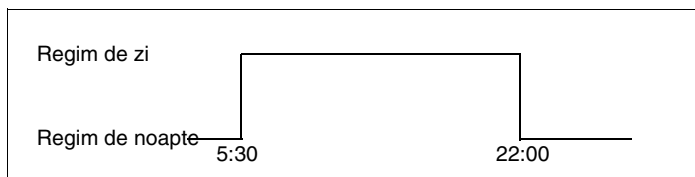
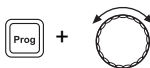
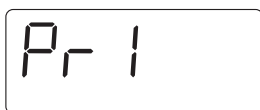

Fig. 7 Program de încălzire „Pr 1” (setare din fabrica) de luni până joi

- Se deschide clapeta.



Se ține apăsată tasta „Prog”.



Apare numărul programului de încălzire setat momentan (vezi tabelul 2). Se alege cu ajutorul butonului programul dorit de încălzire.

Se eliberează tasta „Prog”. Programul de încălzire nou ales este înregistrat. Pe display apare din nou afișajul permanent.



INDICAȚIE PENTRU UTILIZATOR

Programul de încălzire ales este valabil doar când este setat regimul de funcționare automat (vezi capitolul 6.1.2 „Alegerea regimului automat” la pagina 19).

6.7 Privire de ansamblu a programelor de încălzire

Nr.	Program	Ziua	pornit	oprit	pornit	oprit	pornit	oprit
„Pr 1“	„Familie“ (Setare din fabrica)	luni–joi vineri sâmbătă duminică	5:30 5:30 6:30 7:00	22:00 23:00 23:30 22:00				
„Pr 2“	„dimineața“ primatura	luni–joi vineri sâmbătă duminică	4:30 4:30 6:30 7:00	22:00 23:00 23:30 22:00				
„Pr 3“	„seara“ schimbul de noapte	luni–vineri sâmbătă duminică	6:30 6:30 7:00	23:00 23:30 23:00				
„Pr 4“	„dupa-masa“ Program redus de dimineață	luni–joi vineri sâmbătă duminică	5:30 5:30 6:30 7:00	8:30 8:30 23:30 22:00	12:00 12:00	22:00 23:00		
„Pr 5“	„dupa-amiaza“ Program redus după amiază	luni–joi vineri sâmbătă duminică	6:00 6:00 6:30 7:00	11:30 11:30 23:30 22:00	16:00 15:00	22:00 23:00		
„Pr 6“	„la amiaza“ la amiaza acasa	luni–joi vineri sâmbătă duminică	6:00 6:00 6:00 7:00	8:00 8:00 23:00 22:00	11:30 11:30	13:00 23:00	17:00	22:00
„Pr 7“	„Single“	luni–joi vineri sâmbătă duminică	6:00 6:00 7:00 8:00	8:00 8:00 23:30 22:00	16:00 15:00	22:00 23:00		
„Pr 8“	„Seniori“	luni– duminică	5:30	22:00				
„Pr 9“	„Nou“	Regim de încălzire permanent (24 h). Acest afișaj apare în RC20, în timp ce în RC30 se setează un nou program de încălzire (doar pentru RC20 ca telecomanda).						
„Pr 0“	„Program propriu din RC30“	Doar pentru RC20 ca telecomanda: Activează un "program propriu" setat în RC30 pentru circuitul de încălzire RC20.						

Tab. 2 Programe de încălzire („Pornit“ = regim de zi, „Oprit“ = regim de noapte)

7 Remedierea deranjamentelor

În acest capitol găsiți întrebări frecvente și răspunsuri privitoare la instalația dvs. de încălzire. Astfel puteți chiar dvs. înlătura unele presupuse deranjamente. În continuare sunt prezentate deranjamente și remedierea lor într-un tabel.

7.1 Cele mai frecvente întrebări

De ce nu corespunde temperatura încăperii măsurată cu un termometru separat cu temperatura setată?

Diverși factori au influența asupra temperaturii încăperii. Dacă termostatul de încăpere este fixat pe un perete rece, va fi influențat de temperatura scăzută a peretelui. Dacă este poziționat într-un loc cald din casa, de ex. în apropierea unui șemineu, va fi influențat de căldura acestuia. De aceea un termometru separat poate indica o altă temperatură a încăperii decât cea setată la termostatul de încăpere RC20.

Dacă vreți să comparați temperatura măsurată în încăpere cu valoarea unui alt termometru, sunt importante următoarele:

- Termometrul separat și termostatul de încăpere RC20 trebuie să se găsească unul lângă altul.
- Termometrul separat trebuie să fie precis.
- Nu măsurați temperatura de comparat în faza de încălzire a instalației de încălzire, deoarece termostatul de încăpere RC20 și termometrul separat pot reacționa cu viteze diferite la temperatura în creștere a încăperii.

Dacă ați respectat aceste puncte și cu toate acestea puteți constata o abatere, atunci specialistul este cel care va calibra temperatura indicată de RC20.

7.2 Afișare deranjamente

Mesajele de service sau eroare apar pe display-ul termostatului de încăpere RC20.

Tabelul 3 indica posibilele deranjamente și alte afișaje speciale.

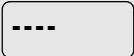
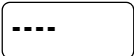
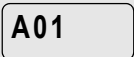
Cod	Display	Cauză	Remediere
	Nici un afișaj: 	Instalația de încălzire este oprită.	Porniți instalația de încălzire.
		Alimentarea cu curent RC20 a instalației de încălzire este întreruptă.	Verificați dacă termostatul de încăpere este așezat corect în suportul de perete.
			Verificați dacă cele două cabluri sunt conectate la suportul de perete al termostatului de încăpere.
	După conectare:  Suplimentar pâlpâie alternativ ledurile tastelor.	Realizarea legăturii și inițializarea: După cuplare vor fi transmise datele între EMS și RC20 (nici un deranjament).	Așteptați câteva secunde (până la un minut).
	La schimbarea unei setări: 	Acest parametru nu poate fi schimbat resp. aceasta setare nu este permisă.	
xxx/ xxx ¹	Exemplu:  Ledurile tastelor pâlpâie alternativ. Display-ul nu pâlpâie.	Exista un deranjament al instalației de încălzire sau în RC20. Cauza deranjamentului poate fi temporară. Instalația de încălzire se revine apoi singură în regimul normal de funcționare.	Înștiințați specialistul, dacă afișajul permanent nu reapeare de la sine pe display.
	Suplimentar pâlpâie display-ul.	Exista un deranjament al instalației de încălzire sau al RC20. Dacă este afișat prin pâlpâire vreun deranjament, acesta trebuie remediat prin resetare.	Încercați să remediați deranjamentul (vezi capitol 7.3 „Remediere deranjamente (Resetare)“, Pagina 33).

Tab. 3 Deranjamente și afișaje speciale

Cod	Display	Cauză	Remediere
A01/ 816 ¹	A01	Comunicarea cu Sistemul Managementul Energiei (EMS) al instalației de încălzire este oprită, de ex. datorita unui contact slab sau radiațiilor electromagnetice .	Verificați dacă unitatea de comanda este așezată corect în suportul de perete. Verificați dacă sunt corect racordate cablurile la suportul de perete al unității de comanda.
A11/ 802 ¹ Tot/ 803 ¹	Tot	Lipsește setarea orei resp.a datei. Aceasta se poate datora de ex. unei caderi de curent de durată.	Setați ora resp. data la RC30, pentru ca toate programele de încălzire și celelalte funcții sa poata lucra.
A18/ 802 ¹	A18	Setarea orei resp. a datei lipsesc. Acest lucru poate de ex. sa fi fost cauzat de o cadere de curent de durată.	Setați ora resp. data la RC20, pentru ca toate programele de încălzire și celelalte funcții sa poata lucra.
Hxx	Exemplu: H 2	Este necesara întreținerea. Instalația de încălzire ramâne cât de mult posibil în stare de funcționare.	Luați legătura cu specialistul, pentru a putea realiza întreținerea.
H 7	H 7	Presiunea apei în instalația de încălzire atins la o valoare mica. Acesta este singurul mesaj de întreținere, pe care îl puteți remedia singuri. Instalația de încălzire trebuie sa fie dotata cu un presostat digital. În caz contrar, trebuie sa verificați din când în când la manometru presiunea instalației.	Umpleți cu apa de încălzire, așa cum este descris în instrucțiunile de utilizare ale cazanului.

Tab. 3 Deranjamente și afișaje speciale

¹ Codul deranjamentului are doua părți. Mai întâi este afișat codul de service (de. ex. „A01“). Se rotește butonul la dreapta, pentru a fi afișată și partea a doua (de ex. „816“).



INDICAȚIE PENTRU UTILIZATOR

Sunt posibile și alte mesaje de deranjament. Lamuriri despre acest lucru gasiți în documentele livrate sau puteți contacta firma specializata.

Daca în instalația de încălzire este instalata o telecomanda (ca de ex. RC30), aceasta poate indica deranjamentul sub forma de mesaj cu text.

7.3 Remediere deranjamente (Resetare)

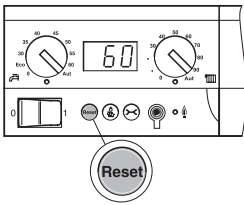

Unele deranjamente pot fi remediate prin resetare.

- Se apasa tasta „Resetare“ a aparatului de reglaj pentru a remedia eroarea.

Pe display apare „rE“, în timp ce are loc resetarea. Resetarea este posibilă atunci când deranjamentul este afișat luminos.

Când display-ul RC20 arata iar afișajul permanent, deranjamentul a fost înlăturat.

Daca deranjamentul apare din nou, luați imediat legatura cu specialistul, în special la pericol de îngheț.



ATENȚIE!

DAUNE ALE INSTALAȚIEI

prin îngheț.

Când instalația de încălzire nu este în stare de funcționare datorită unei întreruperi din cauza deranjamentelor, există pericolul de îngheț.

- Încercați să remediați defecțiunea.
- Dacă acest lucru nu este posibil, luați imediat legatura cu firma specializată.

8 Index

A

A economisi energie	11
Afișaj permanent	15
Anotimpuri de trecere, încălzire în	20
Apă caldă	24
Aparat de reglare	6
Atmosfera din încăpere	11

B

Buton	14, 16
-----------------	--------

C

Cădere de curent	26
Calibrare, temperatura a încăperii	30
Cazan de încălzire	5
Circuit încălzire	9
Circulație	24
Clapeta, acoperire tasta	16
Clapeta, acoperire taste	14
Curățare	13
CURBĂ ÎNCĂLZIRE	7

D

Display	15
-------------------	----

E

Economisire energie	9
-------------------------------	---

F

Funcționare pe timp de noapte	16
Funcționare pe timp de zi	16

I

Încalzire cu economie de energie	11
Încarcare apa caldă	25
Înterupătorul în caz de avarie pentru încălzire	12

L

Led (LED)	16
---------------------	----

N

necesarul de caldura	6
--------------------------------	---

O

Ora setare	26
-------------------------	----

P

Pericol de îngheț	12, 33
Program de încălzire	27, 28

R

Radiatoare	5
RC20 ca telecomanda	9
RC20 singur în sistem	9
Regim automat	19
Regim de funcționare	19
alegere	19
automat	19
manual	21
Noapte	21
Ziua	21
Regim de încălzire normal, vezi funcționare pe timp de noapte scazut, vezi regim pe timp de noapte	

Regim de noapte	19, 20
Regim de zi	19, 20
Regim manual de încălzire	21
Remediere deranjamente	33
Resetare	33

S

Secvență	19
Setare temperatură apă	24
Siguranța	12
Spațiu de referința	8
Stare de funcționare (leduri)	16

T

Tabel de deranjamente	31
Telecomandă	9
telecomanda unica	9
Temp. încăpere reglare	22
Temp. tur	7
Temperatura exterioară	6, 7
Termometru, separat	30

V

Ventil termostat	6, 8, 11, 19
----------------------------	--------------

Z

Ziua săptămânii	26
---------------------------	----

Firma specializată în instalații de încălzire:

Buderus

Germania

BBT Tehnica termica GmbH
Buderus Germania, D-35573 Wetzlar
www.heiztechnik.buderus.de
info@heiztechnik.buderus.de

Austria

Buderus Austria Heiztechnik GmbH
Karl-Schönherr-Str. 2, A-4600 Wels
www.buderus.at
office@buderus.at

Elveția

Buderus Heiztechnik AG
Netzibodenstr. 36, CH-4133 Pratteln
www.buderus.ch
info@buderus.ch